

LUMINÁRIA ROTA DE FUGA

DMJ R



sermat **GRÜN**
ex

REV.10 / 28.04.2026

LUMINÁRIA ROTA DE FUGA - DMJ R

Dados Técnicos

ESPECIFICAÇÕES

TIPOS DE PROTEÇÃO	Ex "e" - segurança aumentada Ex "m" - encapsulado Ex "q" - imerso em areia Ex "op is" - radiação óptica inerentemente segura Ex "t" - contra ignição de poeira
MARCAÇÃO	Ex eb mb q op is IIC T6 Gb Ex tb op is IIIC T77°C Db
ÁREA DE APLICAÇÃO	Zona 1 Zona 2 Zona 21 Zona 22
GRAU DE PROTEÇÃO	IP66W (W: Névoa Salina)
TEMPERATURA DE APLICAÇÃO (AMBIENTE)	40°C to +50°C (-40°F to 122°F)
ENTRADAS/SAÍDAS DE CABOS	4 entradas/saídas, montados com 1 a 4 prensa-cabos M20x1,5 ou M25x1,5. Prensa-cabo M25x1,5 para cabos com Ø 10 mm a Ø 17 mm. Prensa-cabo M20x1,5 para cabos com Ø 7 mm a Ø 13 mm.
FAIXA DE TENSÃO DE OPERAÇÃO	108 / 254 Vac/cc 50 / 60 Hz
CORRENTE	máx. 570 mA
POTÊNCIA	7,5 W
LÂMPADA	LED
TEMPO DE AUTONOMIA EM EMERGÊNCIA	90 min ou 180 min
CRI	80
RESISTÊNCIA À VIBRAÇÃO	de acordo com ABNT NBR IEC 60598-1
PESO	5,2 kg
TAMANHO	P: 373 mm
CERTIFICAÇÕES	

Segurança



OCP 0034



INMETRO

INMETRO

NCC 24.0139 X

LUMINÁRIA ROTA DE FUGA - DMJ R

Dados Técnicos

DIMENSÕES (MM)

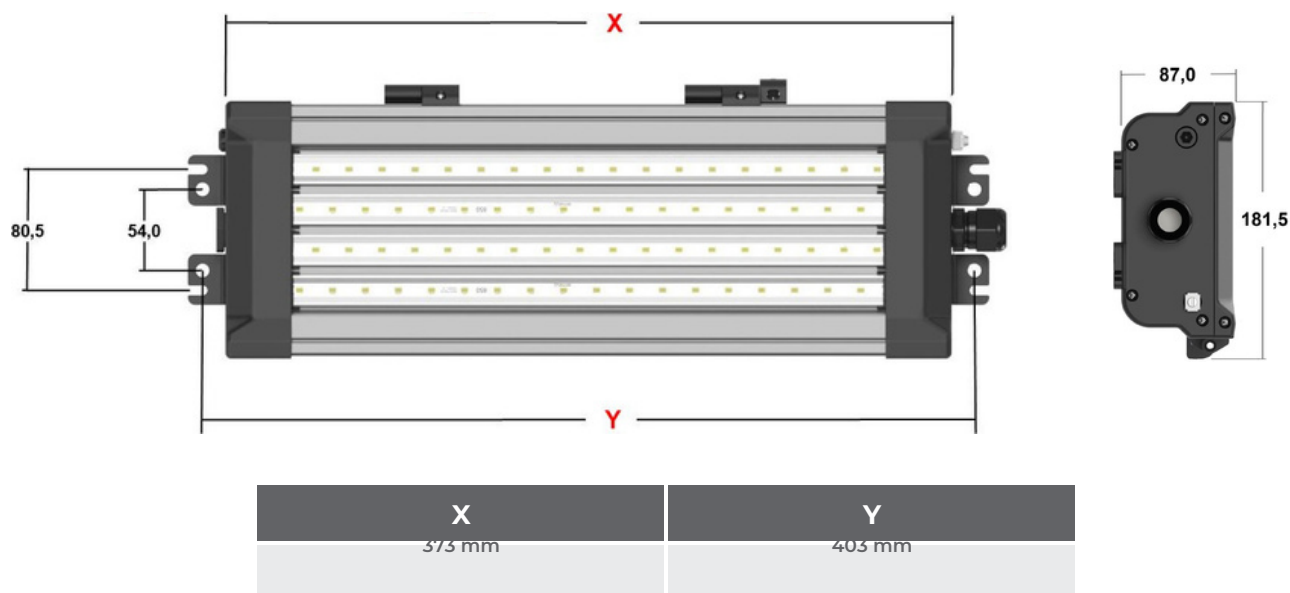

CODIFICAÇÃO

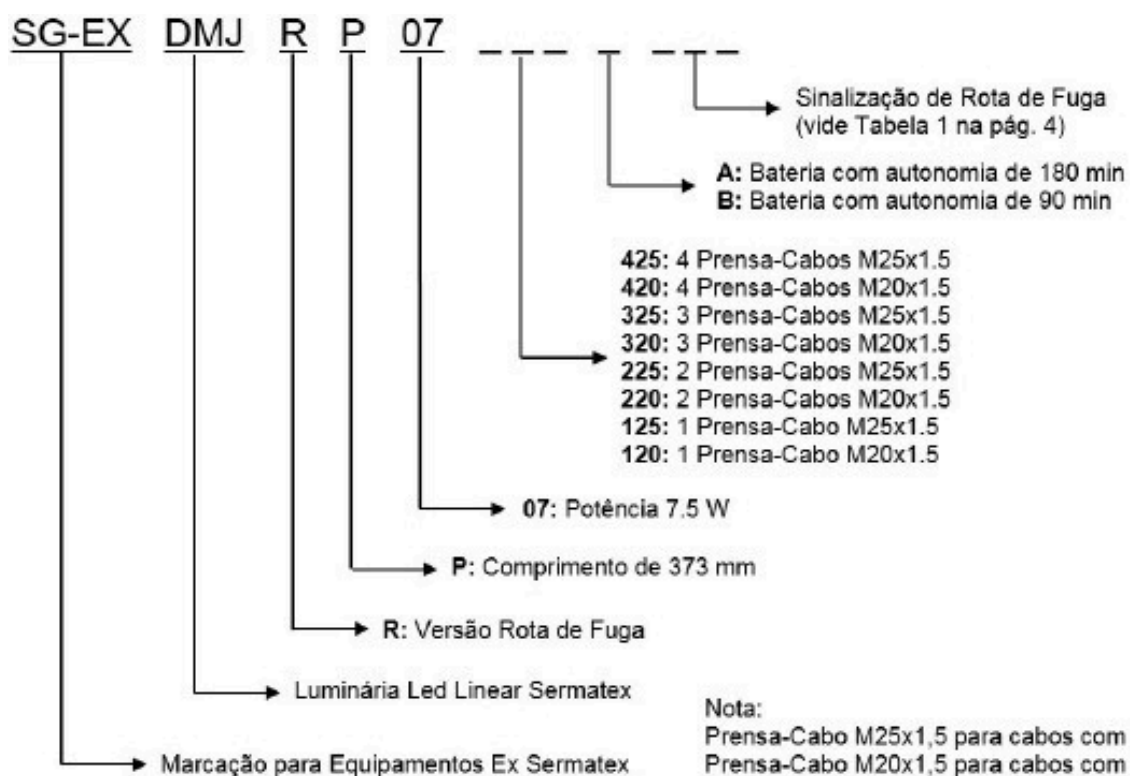













LUMINÁRIA ROTA DE FUGA - DMJ R

Dados Técnicos

TABELA 1 PARA CODIFICAÇÃO

TABELA 1

S00		S08	
S01		S09	
S02		S10	
S03		S11	
S04		S12	
S05			
S06			
S07			

LUMINÁRIA ROTA DE FUGA - DMJ R

Dados Técnicos

DIFERENCIAIS

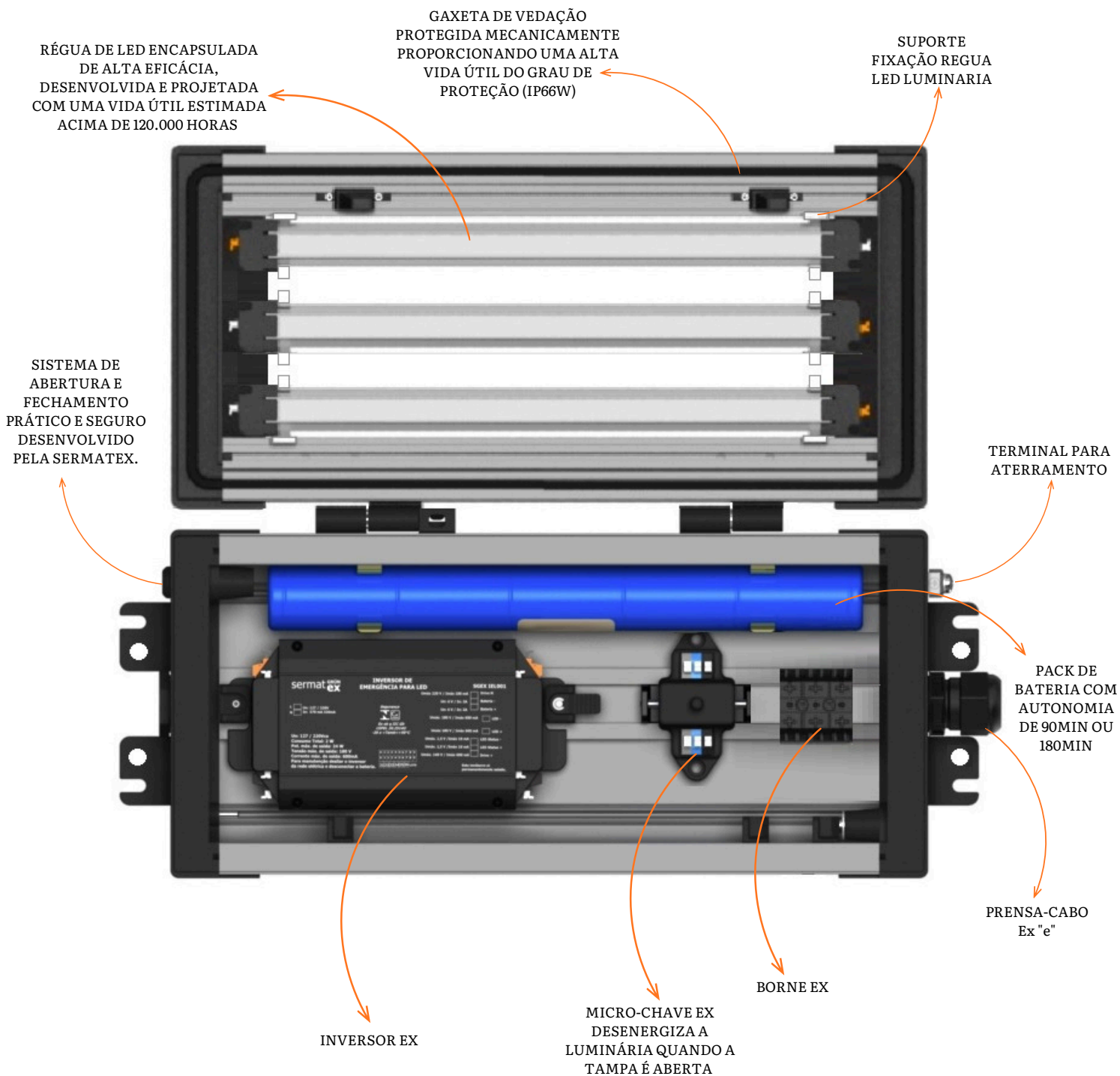

LUMINÁRIA ROTA DE FUGA - DMJ R

Dados Técnicos

ESQUEMA ELÉTRICO DE LIGAÇÃO NA LUMINÁRIA

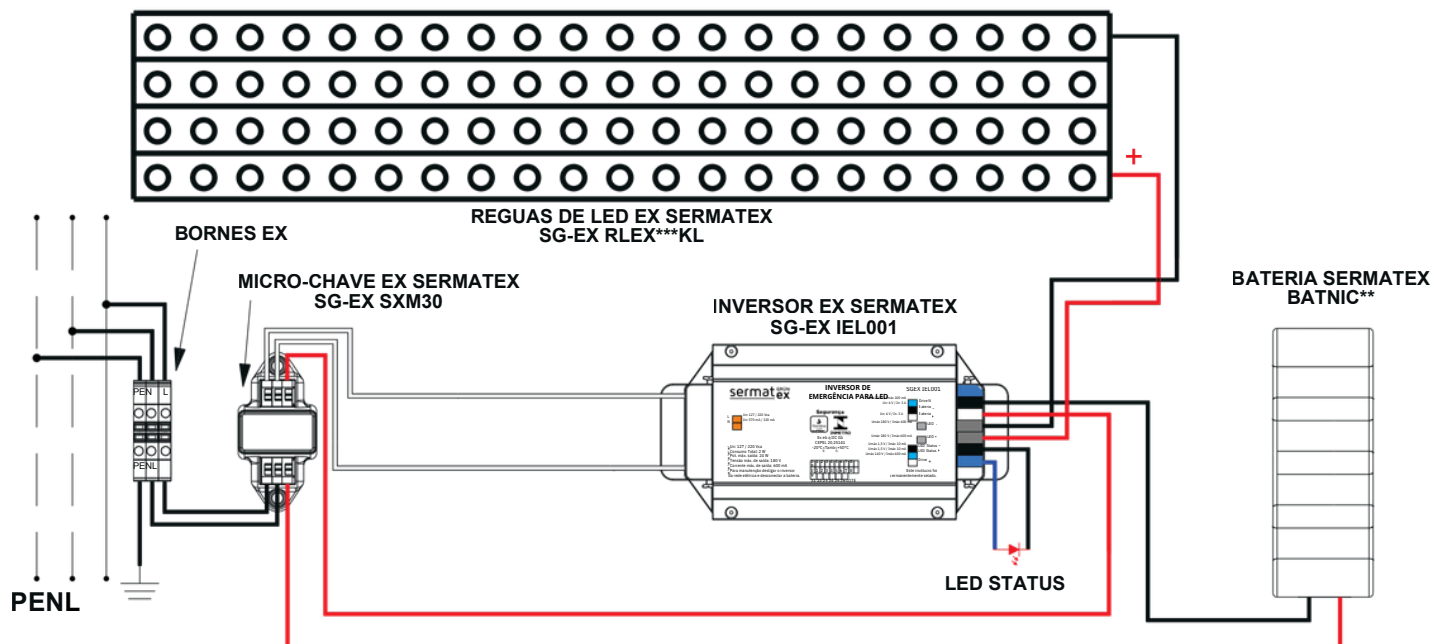

CABOS INTERNOS

SEÇÃO	CORRENTE MÁXIMA
0,5 mm ²	16 A

BORNES DA LUMINÁRIA

TENSÃO MÁXIMA	CORRENTE MÁXIMA	BITOLA CABOS
600 V	30 A	0,5 à 4 mm ²

LUMINÁRIA ROTA DE FUGA - DMJ R

Dados Técnicos

ITENS DE REPOSIÇÃO



Código: SG-EX IEL001
Descrição: Inversor Ex 70 W



Código: SG-EX SXM30
Descrição: Micro-Chave Ex 3 NA



Código: BATNIC02
Descrição: Pack Bateria Auton. 90 min.

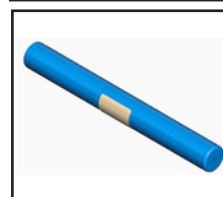

Código: BATNIC03
Descrição: Pack Bateria Auton. 180 min.



Código: PSDMJRPS_ _
Descrição: Placa de Sinalização de Rota de Fuga (S00 à S12 conforme Tabela 1)



Código: TDMJRP07
Descrição: Tampa Luminária Rota de Fuga com Régua de LED Ex 7,5 W

LUMINÁRIA ROTA DE FUGA - DMJ R

Dados Técnicos

SUPORTE DE FIXAÇÃO

FIXAÇÃO EM TETO

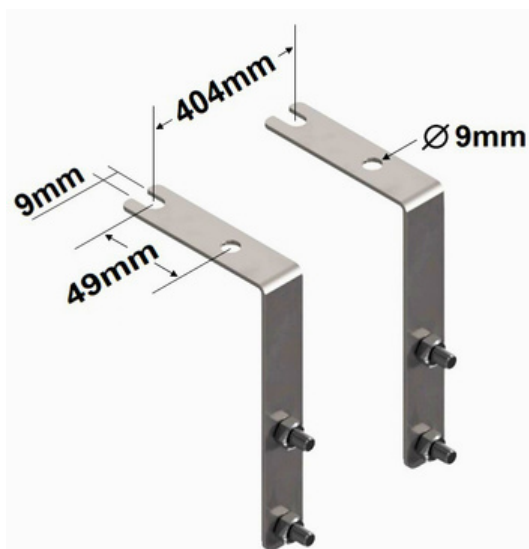

Código: SUPDMJRFFTE

